

BRANSCHREKOMMENDATION

DETALJANSLUTNINGAR – PRINCIPER

Avser sektion: Industrigolv

Gäller fr o m: 2011-10-11

Första versionen: 2005-11-18

Detaljanslutningar – principer

I avsikt att tillhandahålla branschens principer för detaljanslutningar har industrigolvsektionen utarbetat denna branschrekommendation. Principerna täcker alla de vanligaste detaljerna för fogfria beläggningar, är ett hjälpmedel för konstruktion, planering och projektering. Detaljanslutningarna finns tillgängliga som bild för beskrivningar och är en branchgemensam användarinstruktion och princip för utförare, entreprenörer och installatörer.

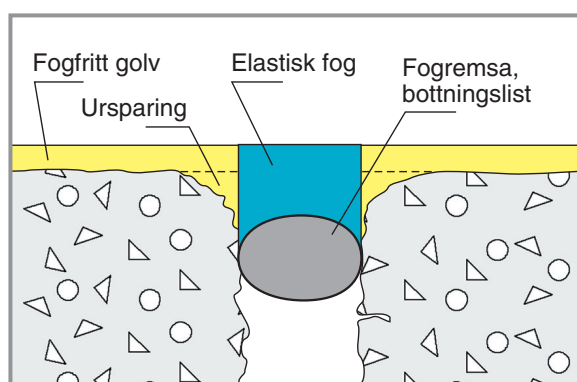

Vid befintlig **dilatationsfog/spricka** kan anslutning med elastisk fog göras synlig (se även sprickor).

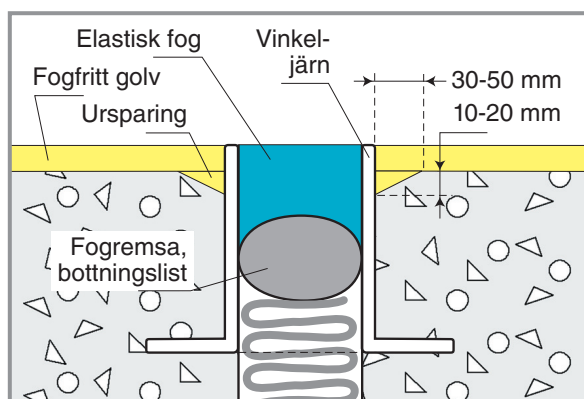

Anslutning till ny och befintlig **expansions-/dilatationsfog** utförs med en triangulär ursparing mot gods. Den elastiska fogmassan ska vara lika bred som djup och läggs på ett tätt bottningsmaterial.

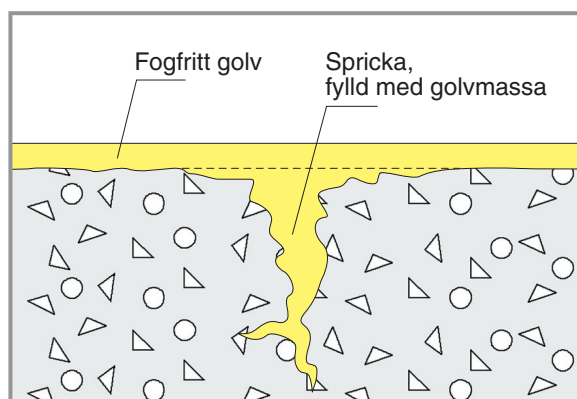

I förekommande fall rekommenderar produktleverantören, att spackling utförs och ett heltäckande fogfritt golv läggs över **sprickor**. I speciella fall, med **vida sprickor**, utförs sågning igenom golvet och fogning görs i spår.

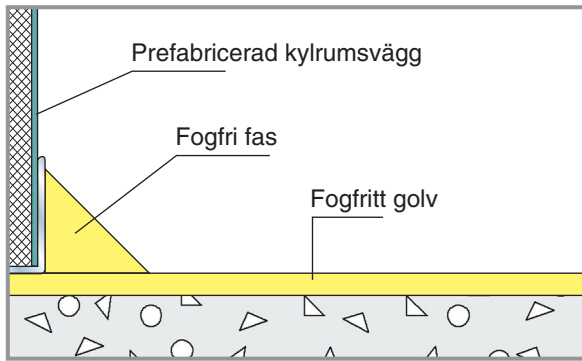

Anslutning **mot prefabricerad kylrumsvägg**. Fas: bredd 20-30 mm, höjd 20-30 mm.

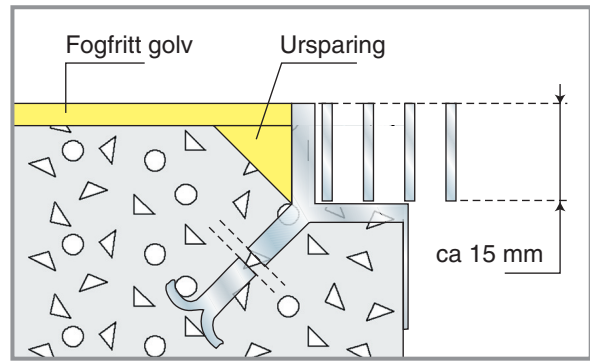

Anslutningar **till brunnar, golvrännor m.m.** i betonggjutningar utförs med triangulära ursparingar mot ingjutningsgodset. Bredd 20-50 mm, höjd 10-30 mm.

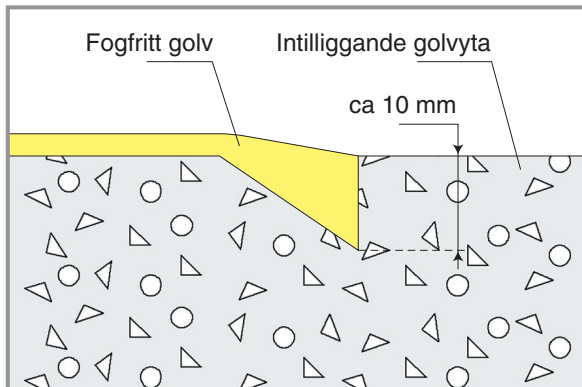

Vid anslutningar **mitt på golv** utförs en ursparing så att en jämnare övergång och förstärkning erhålls.

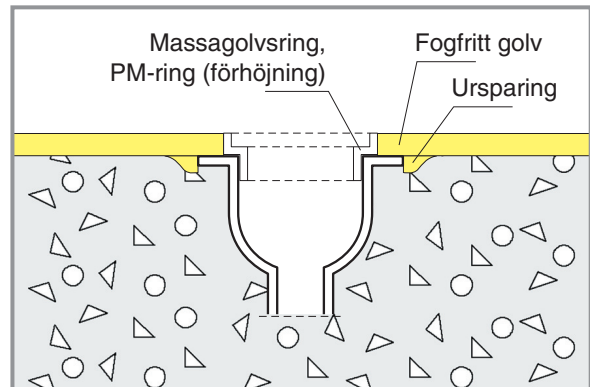

PM-ring används vid befintliga brunnar som **förhöjning**, t.ex. vid byte av ytbeläggning från plastmatta.

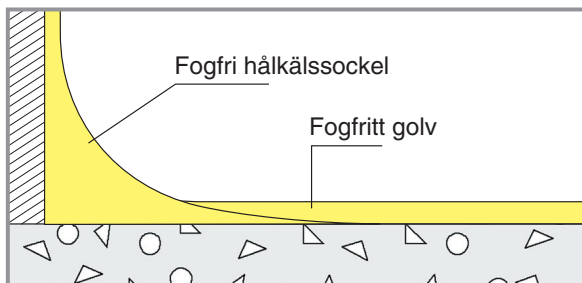

Hålkälssockel: höjd 50-200 mm, radie 30 mm. Hålkälssockeln applicerad **före** golvbeläggningen.

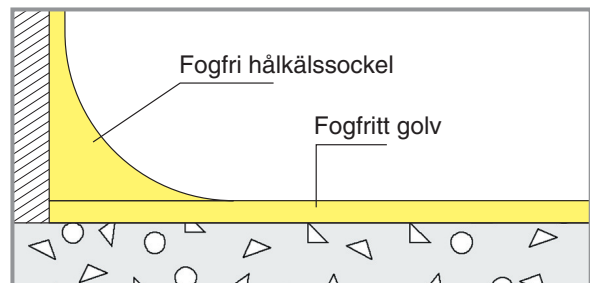

Hålkälssockel: höjd 50-200 mm, radie 30 mm. Hålkälssockeln applicerad **efter** golvbeläggningen.

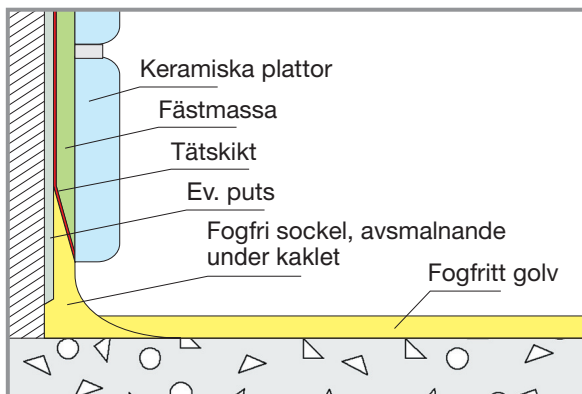

Keramiska plattor på vägg, sockelutformning. Keramiska plattor kan appliceras efter sockel med en överlappning på cirka 50 mm. Sockelns tjocklek vid överlappningen blir 1-2 mm. För att säkerställa vidhäftning, följ tätskiktstjänstens monteringsanvisningar.

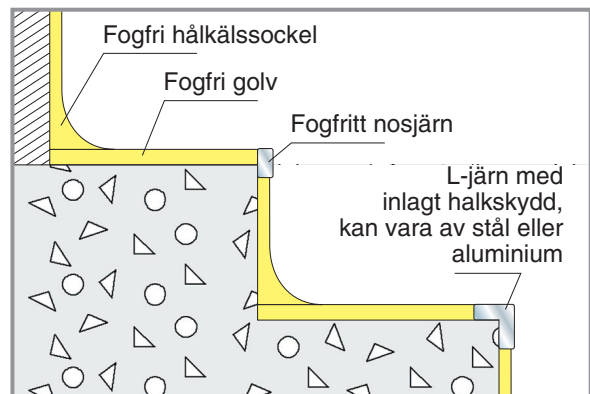

Beläggning av **trappa**. "Fri kant" förses med rostfritt/aluminium-nosjärn 50-70 x 5 mm alt. L-järn/-profil.

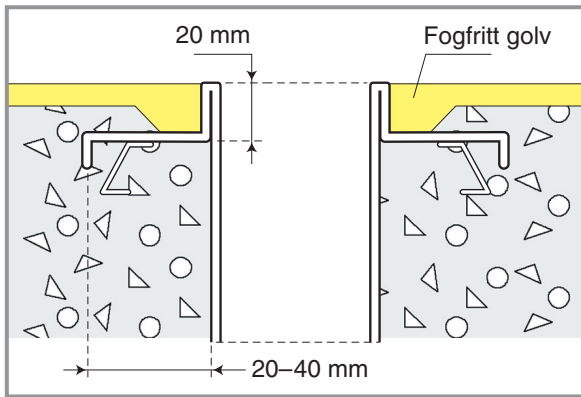

Anslutning vid **rostfria brunnar, rännor** och **fettavskiljare**.

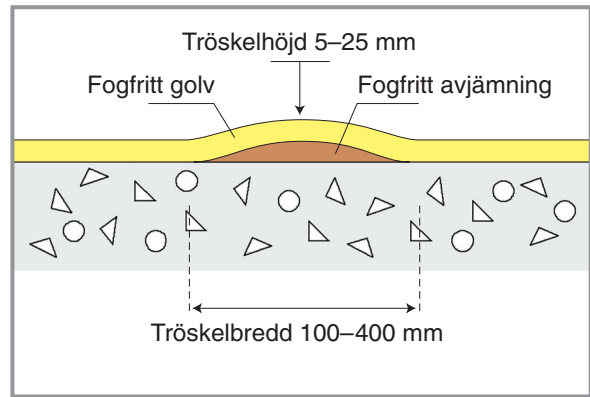

Uppbyggnad för trafikerbar **tröskel, invallning, vattenavvisning**.

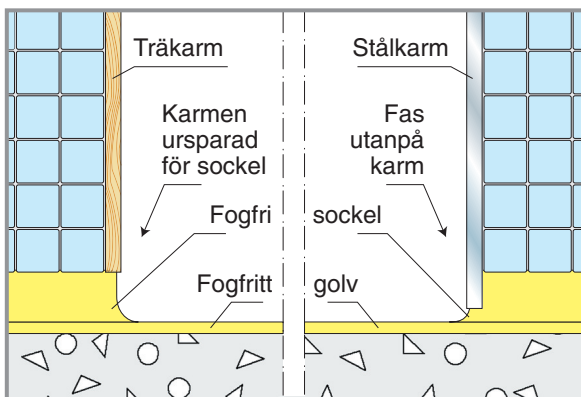

Ursparad respektive utanpåliggande anslutning runt **dörkarm** mellan våtutrymmen.

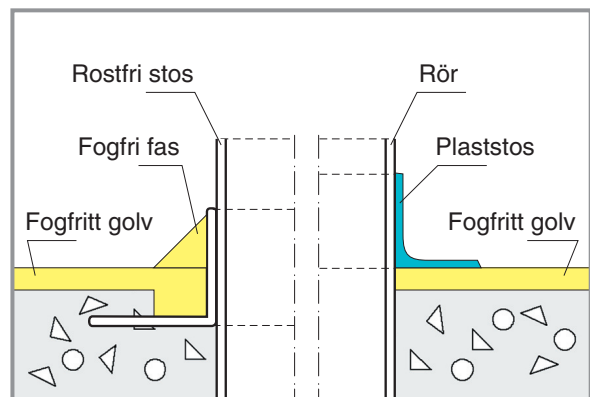

Anslutning av **rostfri** respektive **plaststös** kring rörgenomföring i betonggolv.